



09-2023

OKKIO 80 CL
65252 L _ _ _**B LIGHT**
DESIGNED TO PERFECTION

13W

10W

IP30

IP44

IP66



0,9 kg

IMPORTANTE - IMPORTANT**CONSERVA LE ISTRUZIONI**

Leggere attentamente le istruzioni prima del montaggio e dell'utilizzo dell'apparecchio e custodirle per riferimenti futuri.

KEEP THE INSTRUCTIONS

Read the instructions carefully before the mounting or use of the luminaire and keep them for future reference.

INSTALLAZIONE

L'installazione dell'apparecchio deve essere eseguita seguendo le istruzioni, da parte di personale qualificato.

INSTALLATION

Installation has to be done by following the instructions, and carried out only by qualified personnel.

SOSTANZE CHIMICHE

Evitare il contatto dell'apparecchio con sostanze chimiche aggressive (es. fertilizzanti, diserbanti, calce, ecc).

AGGRESSIVE AGENTS

Avoid contact between the luminaire and aggressive chemical substances (e.g. fertilizer, weed-killer, lime).

UMIDITA'

Non installare il prodotto in caso di pioggia, nebbia o forte umidità ambientale.

HUMIDITY

Never install the fixture in case of rain, fog or high environmental humidity.

PULIZIA

La pulizia va eseguita con comuni detergenti a pH neutro privi di alcol e non abrasivi. Non utilizzare idropultrici.

CLEANING

Cleaning must be done with neutral pH cleaners, non-abrasive and alcohol free. Do not use high pressure water cleaners.

1. ATTENZIONE - WARNING

Gli apparecchi devono essere collegati ad alimentazione spenta e tutti i cablaggi e le connessioni devono essere controllate prima che l'alimentazione venga ripristinata.

Luminaires should be wired with power off and all wiring and connections should be complete and checked before power is switched on.

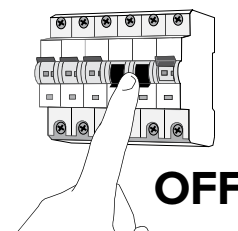
**2. LEGGERE PRIMA DELL'INSTALLAZIONE - READ BEFORE INSTALLATION****Attenzione:**

- La rimozione di qualsiasi etichetta presente sul cavo del prodotto comporterà l'annullamento della garanzia.
- I cavi dovrebbero essere uniti con morsetti componibili.
- I cavi di comando devono essere di tipo schermato e non fissati in prossimità di cavi di alimentazione ad alta tensione o di altre sorgenti di interferenza elettromagnetica.
- **Gli apparecchi B LIGHT devono essere utilizzati esclusivamente con alimentatori forniti da B LIGHT.**

Warning:

- Do not remove any supplied product cable labels, since warranty is void if labels are removed.
- Cables should be joined with terminal blocks.
- Control cables should be of a suitable shielded type and not fixed in proximity to high voltage power cables or other sources of electromagnetic interference.
- **B LIGHT luminaires must only be used with B LIGHT power supplies.**

B LIGHT non riconosce valide le condizioni di garanzia e declina ogni responsabilità per danni, qualora l'installazione non venga effettuata nel rispetto del seguente manuale.
B LIGHT will not consider valid the warranty conditions and will decline any responsibility for damage when the installation is not carried out according to this installation manual.



3. INSTALLAZIONE A PARETE E SOFFITTO - WALL AND CEILING INSTALLATION

- 1 Fissare la flangia di ancoraggio al soffitto.
Secure the plate to the ceiling.

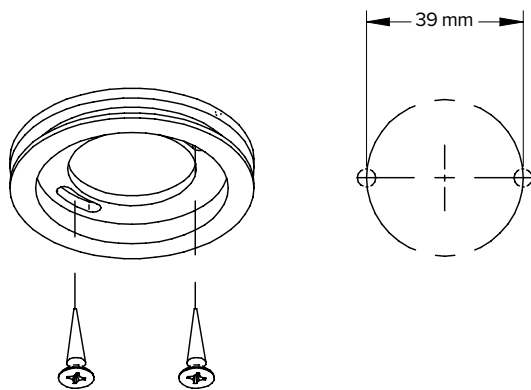

- 2 Prestare attenzione allo schema di collegamento.
Fare i collegamenti elettrici con i giunti a crimpare in dotazione.
Pay attention to the wiring diagram. Make the electric connection through the supplied parallel splices.

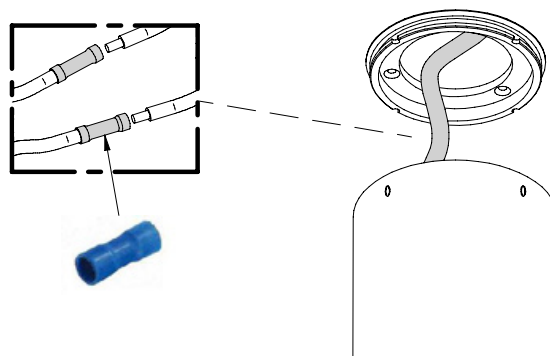

- 3 Spingere l'OKKIO 80 CL verso la flangia.
Push the OKKIO 80 CL toward the plate.

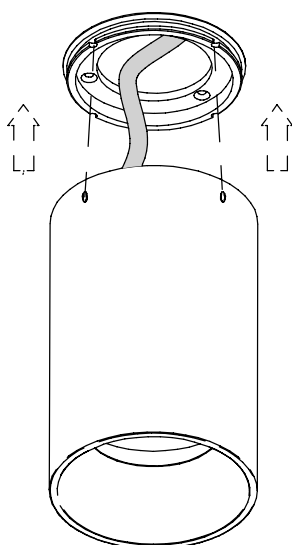

- 4 Ruotare di 90° l'apparecchio e avvitare le due viti sui lati.
Rotate by 90° the luminaire and tighten the screws on the sides.

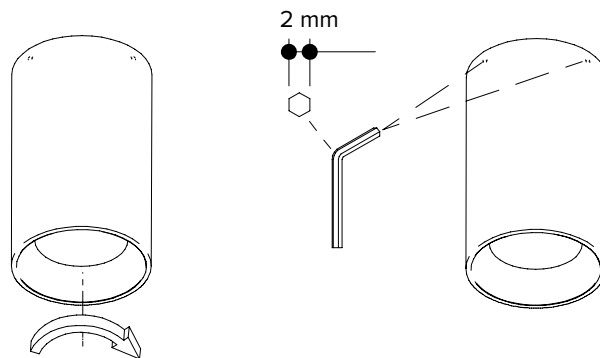

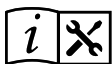

6. SCHEMA DI COLLEGAMENTO BIANCO DINAMICO - WIRING EXAMPLE TUNABLE WHITE

In fase di collegamento dell'apparecchio fare attenzione alla corretta polarità (+/-). Il non rispetto di questa procedura può distruggere l'apparecchio.

Prestare attenzione alle etichette presenti sui cavi.

UN CANALE MAX 10W, CH1 + CH2 MAX 10W!

When connecting the luminaire always observe the correct polarity (+/-). Failure to do so may destroy the luminaire.

Pay close attention to the cable labels.

ONE CHANNEL MAX 10W, CH1 + CH2 MAX 10W!

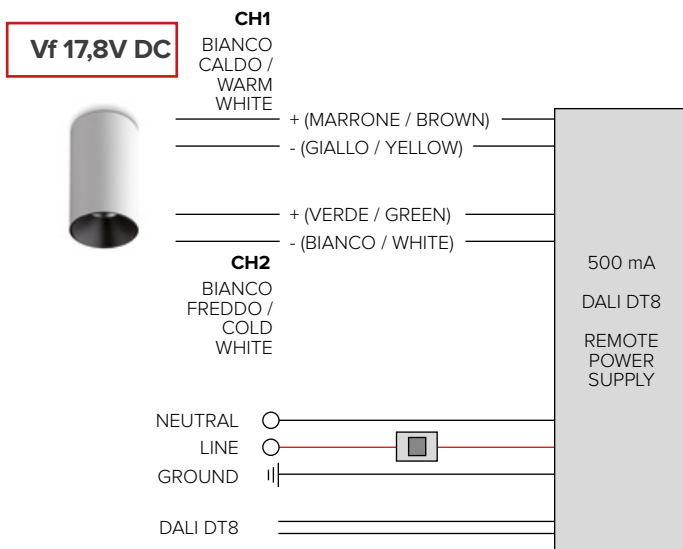

7. LUNGHEZZA CAVI - WIRING DISTANCE

I dati riguardanti la distanza di cablaggio sotto riportati sono stati ottenuti da test effettuati con alimentatori forniti da B LIGHT. La performance dei prodotti con alimentatori non forniti da B LIGHT non può essere garantita. Contattare B LIGHT per maggiori informazioni.

The below wiring distance data are produced from testing with B LIGHT supplied power supplies. Performance of B LIGHT products with other power supplies cannot be guaranteed. Contact B LIGHT for further information.

LUMINAIRES 500/700 mA

Alimentatore Power supply	Dimensioni cavo / lunghezza cavo massima dall'alimentatore all'ultimo apparecchio collegato. Cable size / max wiring distance from the power supply to the last connected luminaire.				
	0,5 mm ²	0,75 mm ²	1,0 mm ²	1,5 mm ²	2,5 mm ²
500 mA	13 m	19 m	25 m	39 m	66 m
700 mA	9 m	14 m	18 m	27 m	46 m