

10-2023

DOT IN LINE  
64056 - R \_ \_ \_

**B LIGHT**  
DESIGNED TO PERFECTION



4W

7W

IP40

IP65



4W

kg

30 mm  
1.2"0,07 kg  
0.15 lbs

7W

kg

0.1 kg  
0.22 lbs

## IMPORTANT - IMPORTANT

### KEEP THE INSTRUCTIONS

Read the instructions carefully before the mounting or use of the luminaire and keep them for future reference.

### CONSERVEZ LES INSTRUCTIONS

Lisez attentivement les instructions avant de monter ou d'utiliser le luminaire et conservez-les pour référence ultérieure.

### INSTALLATION

Installation has to be done by following the instructions, and carried out only by qualified personnel.

### INSTALLATION

L'installation doit être effectuée en suivant les instructions et effectuée uniquement par du personnel qualifié.

### AGGRESSIVE AGENTS

Avoid contact between the luminaire and aggressive chemical substances (e.g. fertilizer, weed-killer, lime).

### AGENTS AGRESSIFS

Évitez tout contact entre le luminaire et les substances chimiques agressives (par exemple engrais, désherbant, chaux).

### HUMIDITY

Never install the fixture in case of rain, fog or high environmental humidity.

### HUMIDITÉ

N'installez jamais l'appareil en cas de pluie, de brouillard ou d'humidité élevée.

### CLEANING

Cleaning must be done with neutral pH cleaners, non-abrasive and alcohol free. Do not use high pressure water cleaners.

### NETTOYAGE

Le nettoyage doit être fait avec des nettoyants à pH neutre, non abrasif et sans alcool. N'utilisez pas de nettoyeur haute pression.

### PROTECTION GLASS

Do not use the luminaire if the protection glass is damaged or missing.

### VERRE DE PROTECTION

N'utilisez pas le luminaire si la vitre de protection est endommagée ou manquante.

### POWER SUPPLY

Do not install directly to line voltage! Remote power supply required.

### SOURCE DE COURANT

Ne pas installer directement sur la tension de ligne! Alimentation à distance requise.

## 1. WARNING - ATTENTION

Luminaires should be wired with power off and all wiring and connections should be complete and checked before power is switched on.

Les luminaires doivent être câblés hors tension et tous les câbles et connexions doivent être terminés et vérifiés avant la mise sous tension.

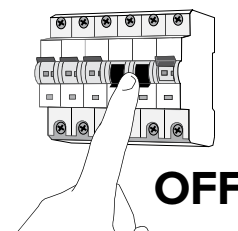

## 2. READ BEFORE INSTALLATION - LIRE AVANT L'INSTALLATION

### Warning:

- Do not remove any supplied product cable labels, since warranty is void if labels are removed.
- Cables **must** be joined with terminal blocks.
- Control cables should be of a suitable shielded type and not fixed in proximity to high voltage power cables or other sources of electromagnetic interference.
- **B LIGHT luminaires must only be used with B LIGHT power supplies.**

### Attention:

- Ne retirez pas les étiquettes de câble du produit fournies, car la garantie est annulée si les étiquettes sont retirées.
- Les câbles doivent être raccordés avec des blocs de jonction.
- Les câbles de commande doivent être d'un type blindé approprié et ne pas être fixés à proximité de câbles d'alimentation haute tension ou d'autres sources d'interférences électromagnétiques.
- **Les luminaires B LIGHT doivent uniquement être utilisés avec les alimentations électriques B LIGHT.**

B LIGHT will not consider valid the warranty conditions and will decline any responsibility for damage when the installation is not carried out according to this installation manual.  
B LIGHT ne considèrera pas les conditions de garantie valables et déclinera toute responsabilité pour les dommages si l'installation n'est pas effectuée conformément à ce manuel d'installation.

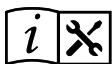

### 3. INSTALLATION - INSTALLATION

- 1 Mill the ceiling panel in order to insert the product.  
Fraisez le panneau de plafond afin d'insérer le produit.

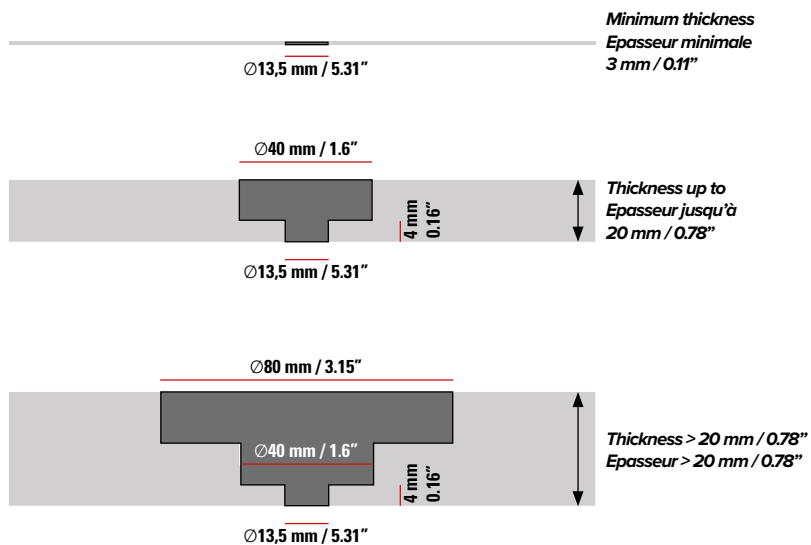

Ceiling panel must be milled before luminaire installation

- > MARBLE OR STONE
- > METAL
- > WOOD
- > ACOUSTIC PANEL

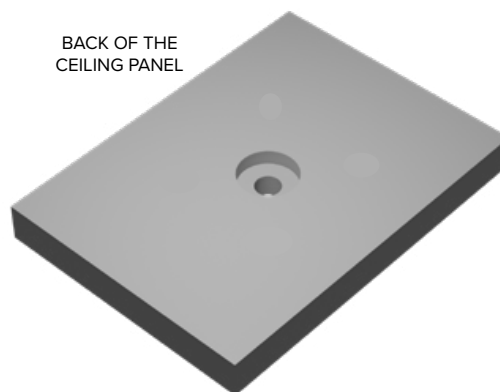

- 2 Insert the product inside the panel from the rear of the panel.  
Insérez le produit à l'intérieur du panneau depuis l'arrière du panneau.

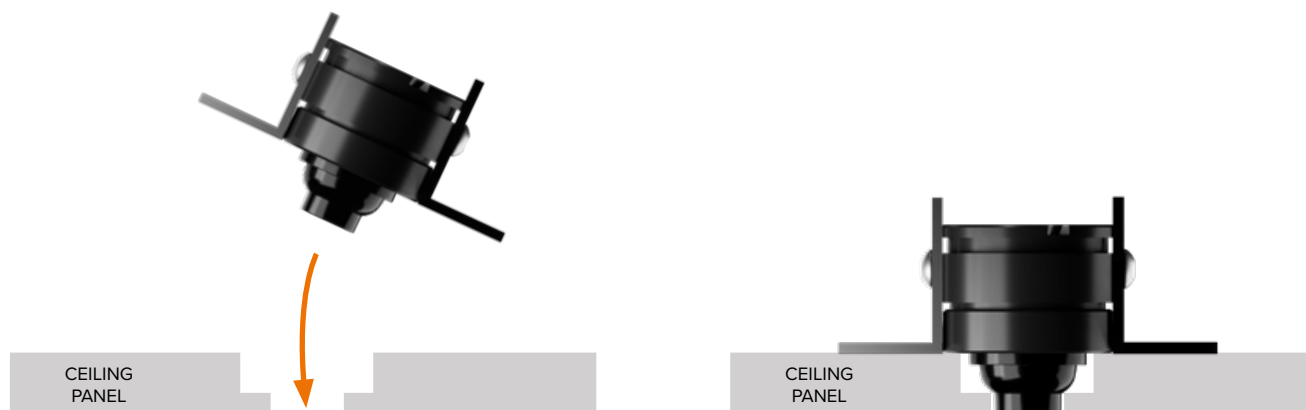

- 3 Adjust the product height through the lateral brackets.  
Réglez la hauteur du produit grâce aux supports latéraux.

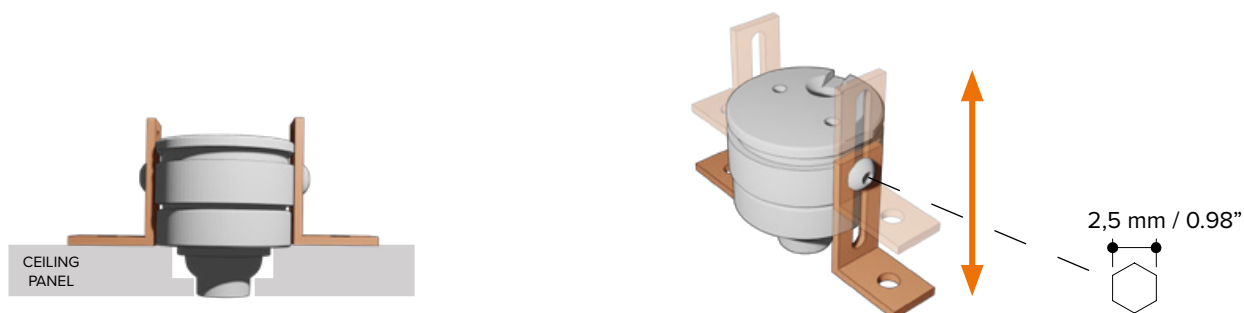

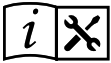

- 4 Secure the unit to the panel with the screws.  
Fixez l'unité au panneau avec les vis.



#### 4. POSITIONING - POSITIONNEMENT

Minimum spacing between luminaires: 60 mm / 2.36"  
Espacement minimum entre les luminaires : 60 mm / 2.36"



FRONT

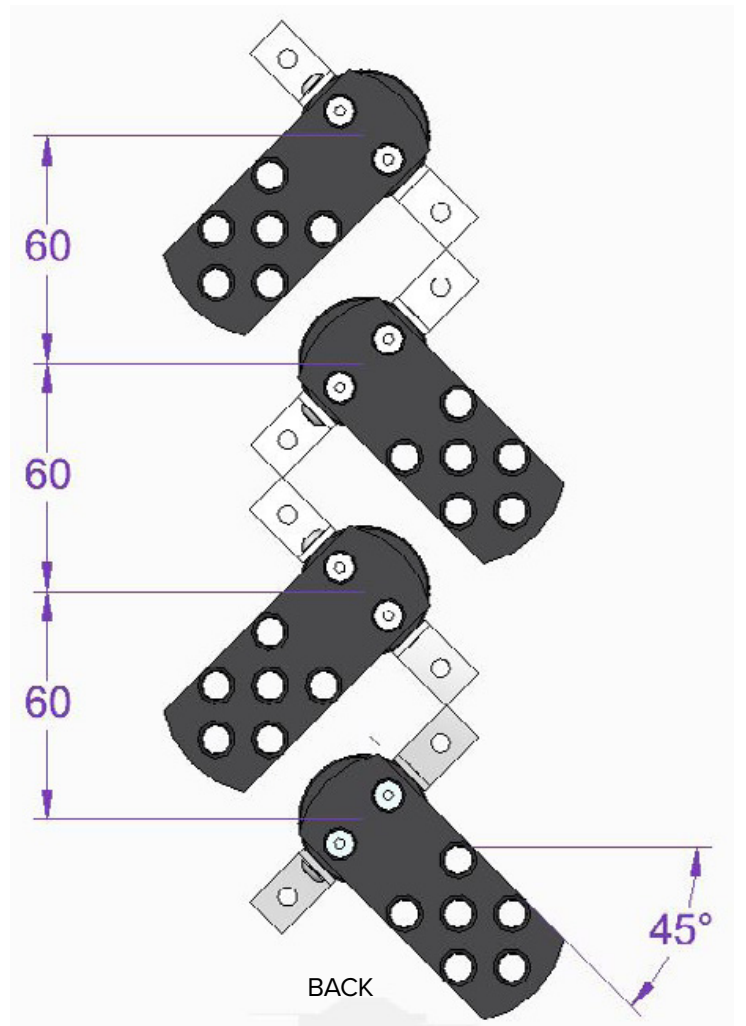

B LIGHT will not consider valid the warranty conditions and will decline any responsibility for damage when the installation is not carried out according to this installation manual.  
B LIGHT ne considèrera pas les conditions de garantie valables et dèclinera toute responsabilitè pour les dommages si l'installation n'est pas effectuèe conformèment à ce manuel d'installation.

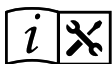

### 5. WIRING EXAMPLE ON/OFF: 24V DC - EXEMPLE DE CÂBLAGE ON/OFF: 24V DC

- 01 Switch ON/OFF
- 02 Read section required accessories in each luminaire and choose a 24V DC power supply.
- 03 When connecting the luminaire always observe the correct polarity (+/-).

- 01 Commutateur ON / OFF
- 02 Lisez la section accessoires requis dans chaque luminaire et choisissez une alimentation 24V DC.
- 03 Lors du raccordement du luminaire, respectez toujours la polarité correcte (+/-).

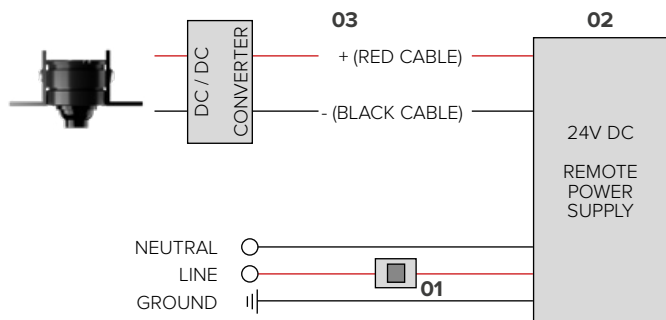

### 6. WIRING EXAMPLE DALI OR 0-10V: 24V DC - EXEMPLE DE CÂBLAGE DALI OU 0-10V: 24V DC

- 01 Read section required accessories in the catalogue and choose a 24V DC 1-10V or DALI power supply.
- 02 When connecting the luminaire always observe the correct polarity (+/-).

- 01 Lire la section accessoires requis dans le catalogue et choisir un Alimentation 24V DC 1-10V ou DALI.
- 02 Lors du raccordement du luminaire, respectez toujours la polarité correcte (+/-).

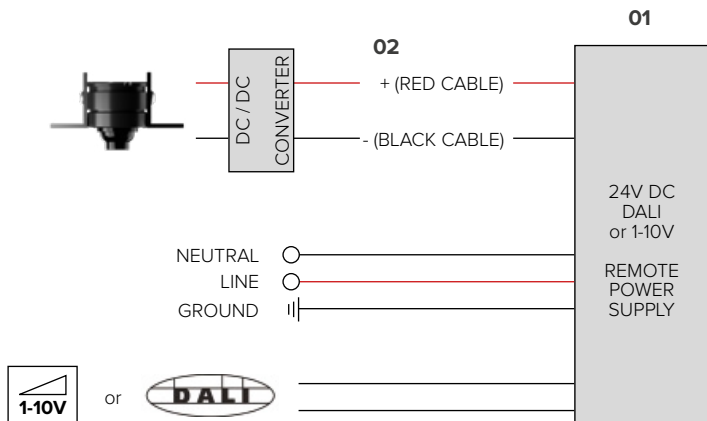

### 7. WIRING DISTANCE - DISTANCE DE CÂBLAGE

The below wiring distance data are produced from testing with B LIGHT supplied power supplies. Performance of B LIGHT products with other power supplies cannot be guaranteed. Contact B LIGHT for further information.

Les données de distance de câblage ci-dessous sont produites à partir d'essais avec des alimentations électriques fournies par B LIGHT. Les performances des produits B LIGHT avec d'autres alimentations ne peuvent pas être garanties. Contactez B LIGHT pour plus d'informations.

#### LUMINAIRES 24V DC (CONSTANT VOLTAGE) - LUMINAIRES 24V DC (TENSION CONSTANTE)

Power supply Source de courant	Cable size / max wiring distance from the power supply to the last connected luminaire. Taille de câble / distance de câblage maximale de l'alimentation au dernier luminaire connecté.				
	0,5 mm <sup>2</sup>	0,75 mm <sup>2</sup>	1,0 mm <sup>2</sup>	1,5 mm <sup>2</sup>	2,5 mm <sup>2</sup>
20W	12 m	18 m	24 m	36 m	60 m
40W	6 m	9 m	12 m	18 m	30 m
60W	4 m	6 m	8 m	12 m	20 m
100W	2 m	3 m	5 m	7 m	12 m
150W	1,5 m	2,5 m	3 m	5 m	8 m
240W	1 m	1,5 m	2 m	3 m	5 m

B LIGHT will not consider valid the warranty conditions and will decline any responsibility for damage when the installation is not carried out according to this installation manual. B LIGHT ne considèrera pas les conditions de garantie valables et déclinera toute responsabilité pour les dommages si l'installation n'est pas effectuée conformément à ce manuel d'installation.